

12. Угловые защитные предохранители

Для текстильных строп

Для ремней крепления

Для цепных строп и тросов

Вил погрузчика

Для кромок и углов

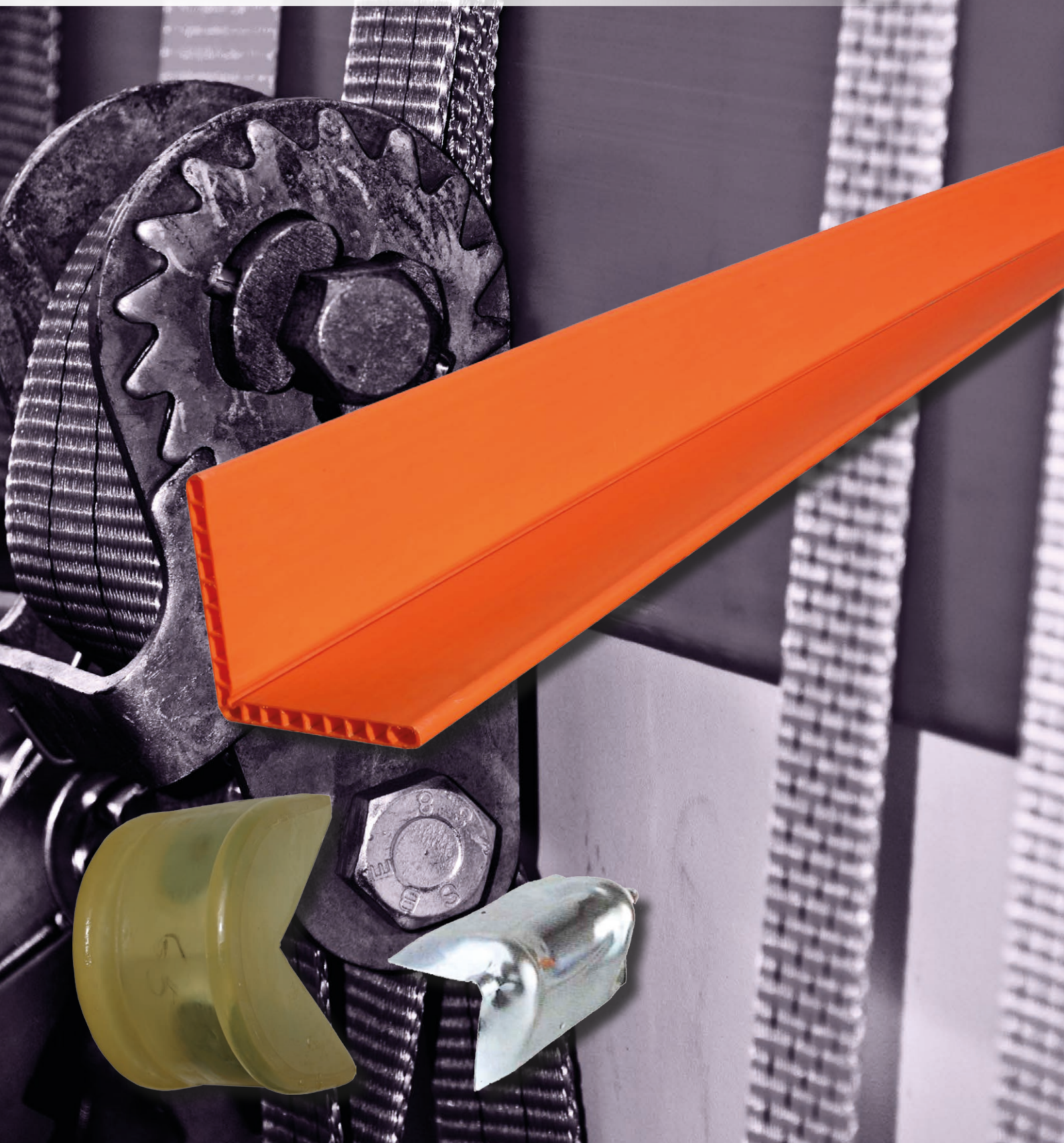

ПРЕДОХРАНИТЕЛИ ДЛЯ ПЕТЛЕВЫХ И КОЛЬЦЕВЫХ ТЕКСТИЛЬНЫХ СТРОП

- материал: прочная 100% полиэстеровая лента

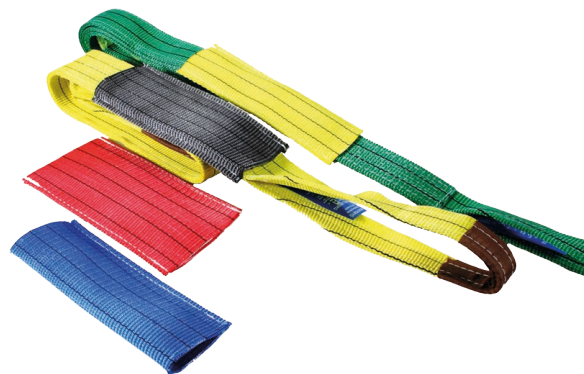

Для подъемных строп	Код изделия длиной 0,3 м	Код изделия длиной 0,5 м
500 kg	NVKS0503	NVKS0505
1000 kg	NVKS103	NVKS105
2000 kg	NVKS203	NVKS205
3000 kg	NVKS303	NVKS305
4000 kg	NVKS403	NVKS405
6000 kg	NVKS603	NVKS605
8000 kg	NVKS803	NVKS805
10000 kg	NVKS1003	NVKS1005

На заказ другие длины

ПРЕДОХРАНИТЕЛИ ДЛЯ КРУГЛОПРЯДНЫХ СТРОП

- предохранитель может быть пришит к стропу или закреплен на липучке, чтобы его можно было снять со стропы



Для подъемных строп	Код изделия длиной 0,3 м сшитые	Код изделия длиной 0,3 м на липучке
1000 kg	KSP103	KSPA103
2000 kg	KSP203	KSPA203
3000 kg	KSP303	KSPA303
4000 kg	KSP403	KSPA403
6000 kg	KSP603	KSPA603
8000 kg	KSP803	KSPA803
10000 kg	KSP1003	KSPA1003

УГЛОВЫЕ ПРЕДОХРАНИТЕЛИ ИЗ ПОЛИУРЕТАНА

- предохранители из специального материала с защитой высокой прочности на разрез для подъемных строп и ремней крепления
- максимальная длина 4 м



40-100 мм

Для подъемных строп	Код изделия длиной 0,5 м
1000 KG	KSSE5005
2000 KG	KSSE6005
3000 KG	KSSE9005
4000 KG	KSSE12005
6000 KG	KSSE18005
8000 KG	KSSE24005
10000 KG	KSSE30005

Срок поставки 2-3 недели

На заказ другие длины

УГЛОВЫЕ ПЛАСТМАССОВЫЕ ПРЕДОХРАНИТЕЛИ / 90° УГОЛ



SIKUS90

SIKUS90100

Для лент мм	Код изделия
40 - 50	SIKUS90
50 - 100	SIKUS90100

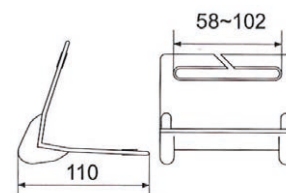

УГЛОВЫЕ ПРЕДОХРАНИТЕЛИ "EXTRA HEAVY"

- угол 90°
- выдерживает большие нагрузки
- для ленты 50мм

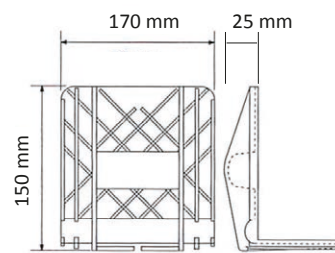
Код изделия: SIKUS90MUSTA

- угол 90°
- выдерживает большие нагрузки
- для ленты 75мм
- рамеры 175x145x8

Код изделия: SIKUS90PUN

МЕТАЛЛИЧЕСКИЙ ПРЕДОХРАНИТЕЛЬ

- угол 90°
- применяется к текстильным стропам, тросам, цепям и т.п.

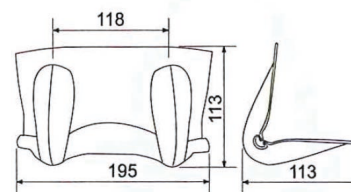
Код изделия: SIKUS90TER

УГЛОВЫЕ ПОЛИЭСТЕРОВЫЕ ПРЕДОХРАНИТЕЛИ

- надевается на рабочий конец крепёжного ремня
- стандартная длина 25 см

Код изделия:

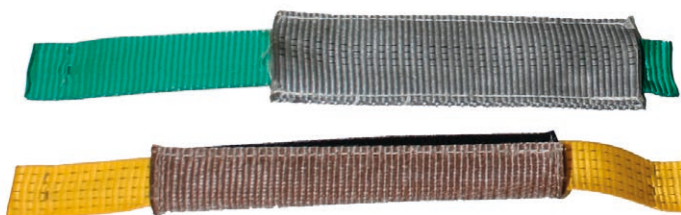
- SIKUS50** (ширина ремня 50 мм)
- SIKUS60** (ширина ремня 60 мм)
- SIKUS75** (ширина ремня 75 мм)
- SIKUS100** (ширина ремня 100 мм)

МАГНИТНЫЕ УГЛОВЫЕ ПРЕДОХРАНИТЕЛИ ДЛЯ УГЛОВ 90°

- для углов 90°
- благодаря магниту хорошо держится на месте
- материал: специальный прочный пластик
- для подъёма и крепления грузов



Ширина стропа мм	Размер кругл. строп	Вес кг	Код изделия
0 - 25	1 - 2 Т	0,7	KSMAG025
0 - 45	1 - 4 Т	0,8	KSMAG040
0 - 65	1 - 5 Т	1,0	KSMAG065
0 - 75	1 - 8 Т	1,2	KSMAG075
0 - 100	1 - 10 Т	1,5	KSMAG100
0 - 125	1 - 15 т	1,6	KSMAG125
0 - 150	1 - 25 Т	1,9	KSMAG150
0 - 200	1 - 35 Т	2,6	KSMAG200
0 - 300	1 - 40 Т	3,5	KSMAG300

Срок поставки 3-4 недели

СТАЛЬНОЙ ПРЕДОХРАНИТЕЛЬ С МАГНИТАМИ И ПОЛИУРЕТАНОВЫМ ПОКРЫТИЕМ ДЛЯ СТРОП

- стальной предохранитель с защитным полиуретановым покрытием
- для особо тяжёлых грузов
- неокрашенные или окрашенные согласно международному цветовому коду
- с магнитами или более дешёвые без магнитов

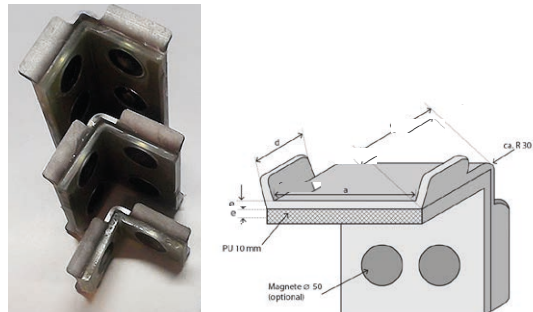

Макс. рабочая нагрузка тн	Для строп макс. шириной мм	Кол-во магнитов (опционно)	Вес кг/шт	Код изделия
1	30	2	0,85	KWE 30
2	60	2	1,20	KWE 60
3	90	2	1,60	KWE 90
4	120	4	2,05	KWE 120
5	150	4	2,50	KWE 150
6	180	4	2,80	KWE 180
8	240	6	3,60	KWE 240
10	300	8	4,40	KWE 300
-	600	16	8,50	KWE 600

Срок поставки 2-3 недели

УГЛОВОЙ ПРЕДОХРАНИТЕЛЬ ДЛЯ РУЛОНОВ БУМАГИ

- дугообразный предохранитель из пластмассы
- предохранитель имеет по середине углубления, предотвращающие смещение ремня в сторону

Код изделия: SIKUSPAP



МАГНИТНЫЕ ШАРНИРНЫЕ УГЛОВЫЕ ПРЕДОХРАНИТЕЛИ СТРОП

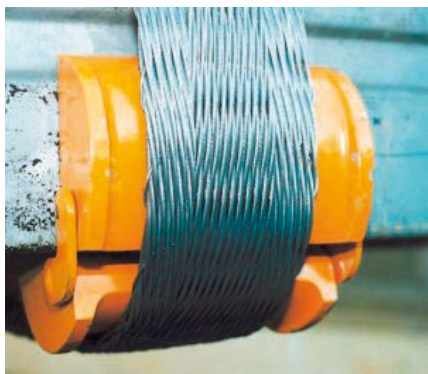

- благодаря магниту хорошо держится на месте
- регулируется под разные углы
- материал – окрашенный алюминий

Ширина стропы мм	Рабочая грузоподъёмность кг	Код изделия
0 – 80	1000 – 8000	KSMAG80S
0 – 150	1000 – 30000	KSMAG150S

Срок поставки 2-3 недели

УГЛОВЫЕ ПРЕДОХРАНИТЕЛИ ДЛЯ СТАЛЬНЫХ И УПАКОВОЧНЫХ ЛЕНТ

Картонный угловой предохранитель
35 x 35 x 3 x 100 мм
1050 шт. / коробка
Код изделия: SIKUSP10035

Картонный угловой предохранитель
60 x 60 x 3 x 100 мм
600 шт. / коробка
Код изделия: SIKUSP100

Пластиковый угловой предохранитель для стальных лент
40 x 40 мм
2000 шт. / коробка
Код изделия: SIKUSM40



МАГНИТНЫЕ ШАРНИРНЫЕ УГЛОВЫЕ НАКЛАДКИ ДЛЯ ЦЕПНЫХ СТРОП И СТАЛЬНЫХ ТРОСОВ



- благодаря магниту хорошо держится на месте
- регулируется под разные углы
- материал – прочная резина

Диаметр звена цепи мм	Ширина выборки под цепь мм	Код изделия
6	25	KSKV625MAG
8 – 13	50	KSKV1350MAG
16	70	KSKV1670MAG

Срок поставки 2-3 недели

МАГНИТНЫЕ ШАРНИРНЫЕ УГЛОВЫЕ НАКЛАДКИ ДЛЯ ЦЕПНЫХ СТРОП И СТАЛЬНЫХ ТРОСОВ

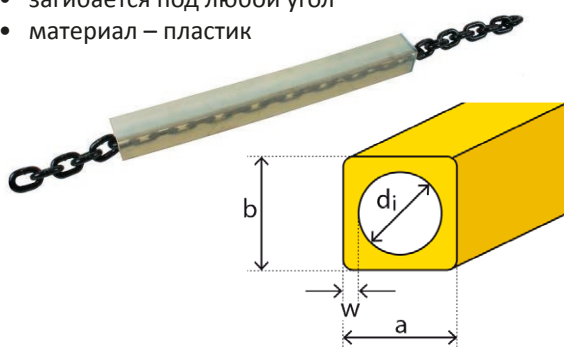
- загибается под любой угол
- материал – пластик



Ширина выборки под цепь мм	Размер муфты (a x b) мм	Код изделия
12	22 x 22	KSSEKV12
14	24 x 24	KSSEKV14
15	25 x 25	KSSEKV15
18	28 x 28	KSSEKV18
22	32 x 32	KSSEKV22
24	34 x 34	KSSEKV24
26	36 x 36	KSSEKV26
28	38 x 38	KSSEKV28
30	42 x 42	KSSEKV830
35	45 x 45	KSSEKV35
42	52 x 52	KSSEKV42
45	55 x 55	KSSEKV45
50	60 x 60	KSSEKV1350
63	73 x 73	KSSEKV1663
75	85 x 85	KSSEKV75
85	105 x 105	KSSEKV85
120	140 x 140	KSSEKV120

Срок поставки 2-3 недели

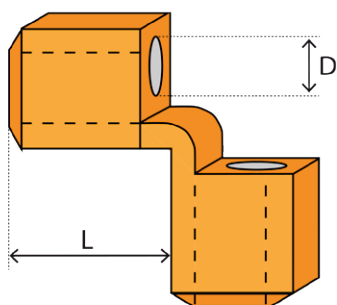
МАГНИТНЫЕ ШАРНИРНЫЕ УГЛОВЫЕ НАКЛАДКИ ДЛЯ ЦЕПНЫХ СТРОП И СТАЛЬНЫХ ТРОСОВ

- универсальный угловой предохранитель для цепей, стальных канатов, текстильных строп и т.д.
- материал –полиуретан

D мм	L мм	Вес кг/шт
30	80	0,3
50	125	1,0

Срок поставки 2-3 недели

ЧЕХЛЫ ИЗ ПОЛИУРЕТАНА ДЛЯ ТЕКСТИЛЬНЫХ СТРОП

- полиуретановые чехлы для найтовов и текстильных строп
- чехлы для круглопрядных строп грузоподъёмностью от 1000 - 20000 кг
- плотная, эластичная и износостойкая структура
- высокая стойкость к надразам
- хорошая стойкость к химикатам
- не затвердевает
- белые или окрашенные согласно международному цветовому коду
- срок поставки 2-3 недели

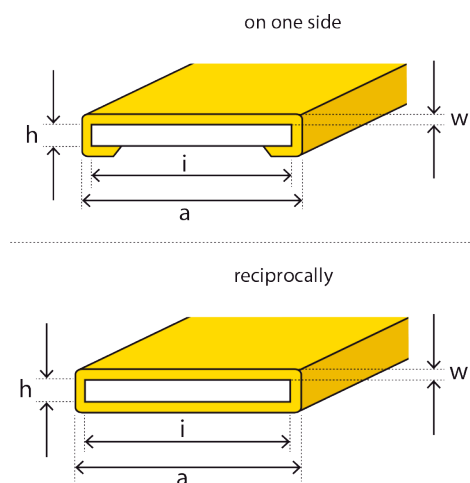
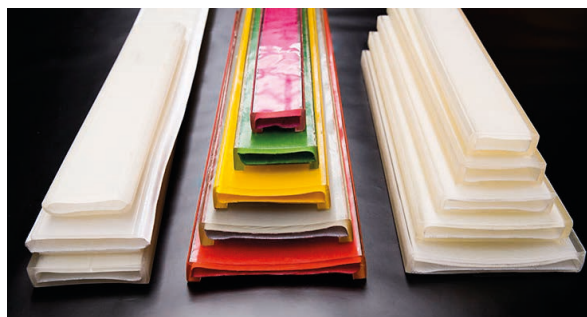

a / i / h / w мм	Для двух- слойных строп ширина макс. мм	Для четырёх- слойных строп макс. мм	Для цепей- найтовов мм
---------------------	---	---	---------------------------------

БЕЛЫЕ

45/35/12/5			25
50/40/10/5	30		35
50/40/20/5		30	
60/50/12/5	40		
66/60/4/3			50
70/60/12/5	50		
70/60/17/5		50	
80/70/12/5	60		
85/75/17/5		60	
80/70/24/5		60	
95/85/12/5	75		75
95/85/24/5		75	
110/100/12/5	90		
110/100/17/5		90	
110/100/24/5		90	
120/110/12/5	100		100
130/120/36/5			
155/130/15/5		120	
145/135/12/5	120		
145/135/17/5		120	
145/135/24/5		120	
160/150/36/5			
160/150/48/5			
170/160/12/5	150		
170/160/17/5		150	
170/160/24/5		150	
190/180/17/5			
200/190/12/5	180		
200/190/17/5		180	
200/190/24/5		180	
210/200/17/5			
230/220/12/5	200		
230/220/17/5		200	
230/220/36/5			
230/220/45/5			
250/240/20/8			
260/250/15/8	240		
270/260/17/8			
290/280/15/8	240		
290/280/30/8		240	
330/320/15/8	300		
330/320/30/8		300	
330/320/45/8			

ЦВЕТНЫЕ

a / i / h / w мм	Для двух- слойных строп ширина макс. мм	Грузо- подъёмность тн	Цвет
50/40/10/5	30	1,00	фиолет.
80/70/12/5	60	2,00	зелёный
110/100/12/5	90	3,00	жёлтый
145/135/12/5	120	4,00	серый
170/160/12/5	150	5,00	красный
200/190/12/5	180	6,00	коричн.
260/250/15/8	240	8,00	синий
330/320/15/8	300	10,00	оранж.

ПОЛИУРЕТАНОВЫЙ ПРЕДОХРАНИТЕЛЬ ДЛЯ КРОМОК И УГЛОВ

- предохраняет от производственных травм

Тип	Длина / м
Угловой предохранитель (EP)	1,0
Предохран. для острой кромки (KP)	1,0
Предохран. для плоской поверхности (FP)	1,0
Угловой предохран. с 2-мя разветвлениями (2D)	1,0
Угловой предохран. с 3-мя разветвлениями (3D)	1,0

Срок поставки 2-3 недели

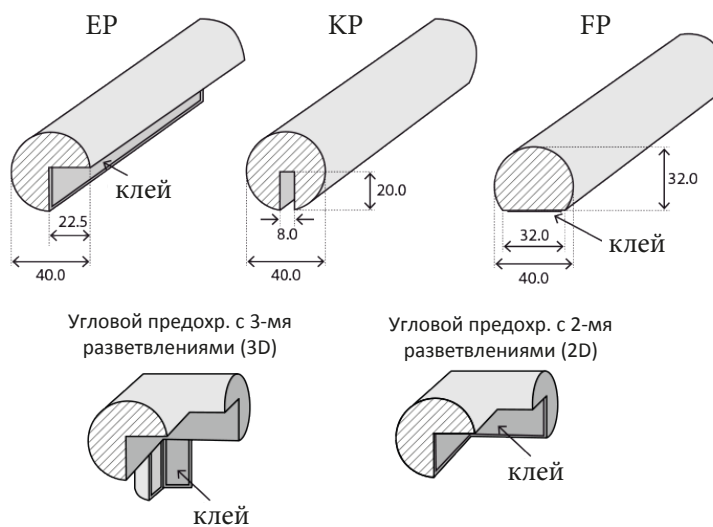
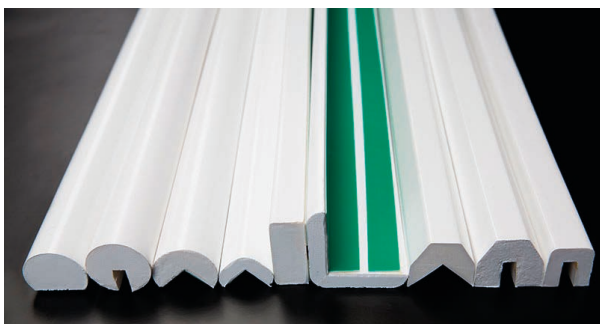

ПОЛИУРЕТАНОВЫЙ ЧЕХОЛ ДЛЯ ВИЛ ПОГРУЗЧИКА

- защищает вилы от повреждений
- увеличивает срок службы вилок
- груз не соскальзывает
- слой полиуретана – 1 см
- на заказ другие размеры

Длина мм	Ширина мм
600	80
800	90
1000	100
1200	110
1400	120
1600	130
1800	140
2000	150

Срок поставки 2-3 недели



ПОЛИУРЕТАНОВЫЙ ПРЕДОХРАНИТЕЛЬ ДЛЯ КОНЦЕВИКА СТРОП

- защищает строп от повреждений в области концевика

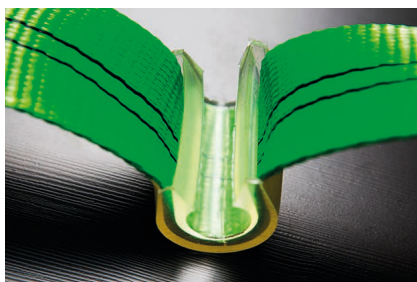
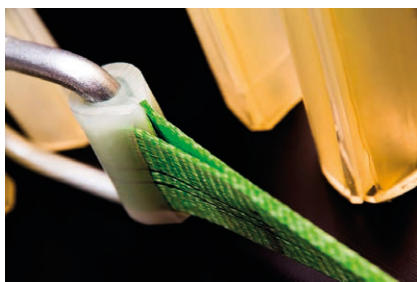

Для строп макс. шириной / мм	A мм	B мм	C мм	D мм	E мм	Вес г/шт
50	54	50	4	19	13,5	30
60	64	60	4	23	16,5	45
75	79	75	4	23	16,5	65
100	104	100	4	26	19,0	95
120	124	120	4	33	24,0	135
150	154	150	4	37	27,0	235
180	184	180	4	40	30,0	300
240	244	240	4	44	34,0	545
300	304	300	4	50	40,0	800

Срок поставки 2-3 недели

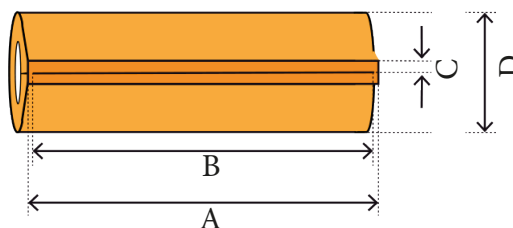

УГЛОВОЙ ПРЕДОХРАНИТЕЛЬ ИЗ ПОРИСТОЙ ПЛАСТМАССЫ

- из прочной пористой пластмассы толщиной 20 мм

	Длина мм	Толщина мм	Ширина стороны мм	Цвет	Код изделия
	5970	20	190 x 190	оранжевый	SIKUS5500
НОВИНКА	6000	20	190 x 190	синий	SIKUS5500S
НОВИНКА	6000	20	115 x 115	синий	SIKUS6115

